

# Earlex<sup>®</sup> SPRAY STATION<sup>®</sup>

THE COMPLETE PAINT SPRAYING SYSTEM



**US**

#### OPERATING INSTRUCTIONS

Thank you for purchasing the Earlex HVLP Spray Kit.  
This is a highly versatile spray kit and can be used on  
a variety of applications.

BEFORE USE - PLEASE READ THE SAFETY & OPERATING INSTRUCTIONS.

Please retain for future reference

**FR**

#### INSTRUCTIONS D'UTILISATION

Merci d'avoir acheté le kit de pulvérisation HVLP Earlex.  
Il s'agit d'un kit de pulvérisation extrêmement polyvalent  
dont vous pouvez vous servir pour une grande variété d'applications.  
AVANT UTILISATION - VEUILLEZ LIRE LES INSTRUCTIONS POUR L'EMPLOI ET LA  
SÉCURITÉ.

Veillez conserver pour référence ultérieure

**ES**

#### INSTRUCCIONES DE FUNCIONAMIENTO

Gracias por adquirir el Kit de Pulverización HVLP de Earlex.  
Se trata de un kit de pulverización altamente versátil que puede  
usarse en una gran variedad de aplicaciones.  
ANTES DE USARLO - LEA LAS INSTRUCCIONES DE SEGURIDAD Y MANTENIMIENTO.

Guarde estas instrucciones para futura referencia



## SAFETY INSTRUCTIONS

WARNING! FIRE AND EXPLOSION HAZARD.

- **CAUTION: TO REDUCE THE RISK OF ELECTRIC SHOCK OR INJURY, DO NOT EXPOSE TO RAIN, STORE INDOORS.**
- The substances used with this spray applicator (paint, thinners etc) may contain hazardous, harmful, explosive or corrosive materials. ALWAYS COMPLY WITH THE SAFETY INSTRUCTIONS ISSUED WITH THIS PRODUCT AND THE MATERIAL BEING USED.
- The spray applicator must only be used with paints and solvents that have a suitable flash point for spraying. If in doubt, consult the paint or solvent manufacturer's data
- Always ensure there is adequate ventilation when spraying.
- NEVER spray near an open flame, including an appliance pilot flame.
- NEVER smoke when spraying.
- Always disconnect the unit from the mains supply when cleaning the spray applicator.
- Always ensure the spray area is safe and free from all debris that may present a fire or trip hazard.
- NEVER, under any circumstances, point the spray gun at another person or animal. In the event of injury occurring, seek expert medical advice immediately.
- NEVER allow children or unauthorised users to operate or play with the spray equipment. This equipment is for professional use only.
- Always read the paint manufacturer's thinning instructions before use.
- Always wear the correct protective face mask when spraying. We also recommend wearing gloves, goggles and overalls.
- After every use ensure that you clean the spray gun thoroughly & grease the gland washer.
- Use only genuine manufacturer replacement parts.
- Only use the spray equipment as detailed in these instructions.
- Do not use the air hose or mains cable to pull the HVLP unit.
- Check the hoses, hose connectors and mains cable daily. Any worn or damaged parts should be replaced immediately.
- This appliance is recommended for household use only.
- This appliance is not intended for use by persons (including children) with reduced physical, sensory or mental capabilities, or lack of experience and knowledge, unless they have been given supervision or instruction concerning use of the appliance by a person responsible for their safety.

## IMPORTANT ELECTRICAL INFORMATION

### EXTENSION CORDS

Your Earlex HVLP is supplied with a power cord that is 6 feet long. Make sure your extension cord is in good condition. When using an extension cord, be sure to use one heavy enough to carry the current your product will draw. For lengths between 0 feet and 50 feet, No 18 AWG extension cords should be used.

### DOUBLE INSULATED APPLIANCE

This is a double insulated appliance and as such, does not require three-way grounding. This product is equipped with a polarized alternating current line plug (a plug having one blade wider than the other) and does not require a grounding adapter. This plug will fit into the power outlet only one way. This is a safety feature.

If you are unable to insert the plug fully into the outlet, try reversing the plug. If the plug should still fail to fit, contact a qualified electrician to replace the obsolete outlet. Do not defeat the safety purpose of the polarized plug.

MAINS  
SWITCH  
SHOWN IN  
OFF  
POSITION



## INTRODUCTION



HVLP stands for High Volume, Low Pressure. This is a type of spraying that allows you to spray extremely accurately but without all the overspray that occurs with the high pressure tank type equipment. In fact, in some parts of the world the high pressure systems are banned by law on environmental grounds and HVLP type systems are the only alternative for professional type spraying. This gun is extremely easy to use, very safe and reduces the amount of paint used.

## PLEASE NOTE

We have done all we can to ensure that used correctly and according to these instructions, this Spray Gun will give long and trouble free life. We accept no responsibility for damage caused by the use of incorrect or unsuitable substances, paints or fluids which have not been thinned correctly or are unsuitable for the surfaces to which they are applied, health hazards arising from lack of ventilation when working in confined spaces or failure of the equipment due to inadequate cleaning of the components after use. If in doubt, always test a small inconspicuous area first. Always read the paint manufacturer's instructions first. Neither our guarantee nor the above statement affects your statutory rights.

## IMPORTANT: SELECTING PAINT

This is a highly versatile spray kit that can be used with several different spray mediums including varnishes, wood preservatives, enamels, oil and water based paints and automotive paints. However some materials cannot be sprayed so please check the recommendation of the manufacturer before buying the paint. If a material refers to brush application only, then it usually cannot be sprayed.

**THIS UNIT CANNOT BE USED FOR TEXTURED PAINTS. USE OF THESE MATERIALS WILL CAUSE PREMATURE WEAR, WHICH WILL VOID THE WARRANTY.**

**TO OBTAIN THE BEST RESULTS FROM YOUR SPRAY KIT PLEASE READ THE INSTRUCTIONS CAREFULLY BEFORE USE.**

**US**

**SPARE PARTS DRAWING**

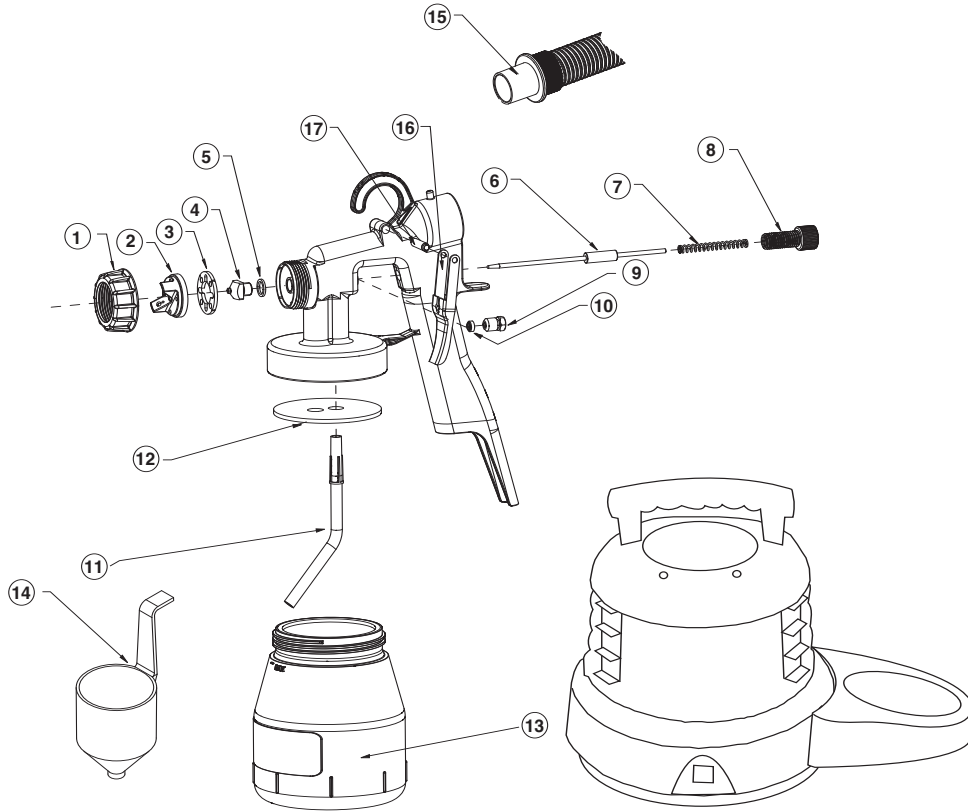

**SPARE PARTS LIST**

**Key Description**

- 01. Air Cap Ring
- 02. Air Cap
- 03. Spray Direction Plate
- 04. Fluid Tip (2.0mm)
- 05. Fluid Tip Seal
- 06. Fluid Needle (2.0mm)
- 07. Spring
- 08. Fluid Adjusting Screw
- 09. Gland Nut

**Part No.**

- L0215
- L0205
- L0206
- L0237
- L0211
- L0236
- L0216
- L0210
- L0208

**Key Description**

- 10. Gland Seal
- 11. Paint Feed Tube
- 12. Paint Container Seal
- 13. Paint Container (Clear)
- 14. Viscosity Cup
- 15. Hose Assembly
- 16. Trigger
- 17. Trigger Pin
- 18. Filter (not shown)

**Part No.**

- L0272
- L0214
- L0335
- L0201
- SG243
- L0078
- L0202
- L0209
- L0058



## FITTING THE POD

Fit the pod moulding (L0021) to the motor housing by pushing it into the recess in the base until it clicks into place. The pod is secured with the screw (L0116) provided. (Below)

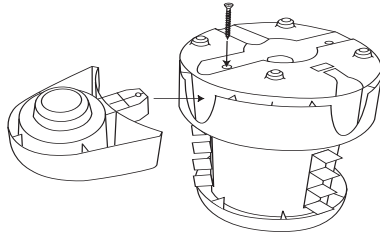

## PREPARATION

Preparation of the surface and thinning of the paint are the two most important areas to be concerned with to obtain the best results from your spray kit.

Ensure all surfaces are free from dust, dirt, rust and grease. If necessary rub down with sandpaper, or similar. Masking of areas is important to ensure you do not spray those areas you wish to remain untouched.

## THINNING

Your spray kit is supplied with a viscosity cup. Viscosity is a technical term used to indicate if a product is very thin or very thick. If thin, the viscosity is said to be low, while if very thick the viscosity is said to be high. Viscosity is measured in seconds. In order to spray some materials they need to be "thinned" (diluted).

Thinning is very important when spraying. Most paints etc are supplied ready for brush application and *may need to be thinned (diluted)* for spraying purposes. Follow the manufacturers guide for thinning in conjunction with a spray gun. If in doubt please contact the manufacturers of the paint. The viscosity cup supplied will help you determine the correct thickness of the paint. Paint is "thinned" by adding the substance which the paint is based upon. If a water based paint then water is added, if oil based then white spirit.

As some paints, wood preservatives and other sprayable materials contain particles that have differing qualities, please ensure that when filling the paint container of the spray gun, that the paint is filtered through either a funnel with a filter on it or through nylon tights or stockings. This will ensure that no large particles enter the paint container, so preventing blockages and providing you with trouble free spraying. Ensure that a face mask, gloves and goggles are worn at all times when spraying.

## IDEAL VISCOSITY

<b>Water based paints and latex</b>	25 - 60 seconds
<b>Oil based paints</b>	45 - 50 seconds
<b>Wood preservatives</b>	No dilution
<b>Primers</b>	45 - 50 seconds
<b>Varnishes</b>	No dilution
<b>Aluminium paints</b>	No dilution
<b>Wood stains</b>	No dilution
<b>Automotive Paint</b>	Manufacturer's ratio

This gun can be used with products having a viscosity ranging from 25 to 60 seconds. Dip the viscosity cup into the material and fill up. Time how long it takes for the viscosity cup to empty (Fig. 1)

Using the above chart (or manufacturer's instructions) as a guide determine if the material requires further thinning, if so then thin accordingly.

If the paint requires thinning, start with a 10% dilution of the paint. To do this, fill a 1litre container with the required paint. The viscosity cup supplied with the unit holds 1/10 of a litre, block the hole in the viscosity cup and fill up with the required thinner. Add the thinner to the paint and stir, measure the viscosity using the recommended viscosity chart above.

If the paint requires further thinning, dilute the paint by another 5% (5% will be equal to half a viscosity cup) with the required thinner and measure the viscosity, if the paint is not at it's recommended viscosity, repeat the above step.

Note: Some paints are outside the ranges listed above. Please contact our helpline for further information.

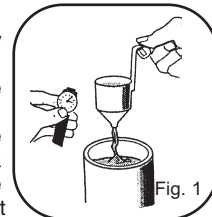

Fig. 1

**US**

## OPERATION

Fill the paint container with the material to be sprayed. **DO NOT OVERFILL** above MAX level indicator. Push the fluid tube firmly into the base of the Spray Gun body. Screw the container onto the gun body tightly. Place the motor unit onto a clean surface, free from any loose debris or liquids. Connect the hose to the back of the Spray Gun. Uncoil the mains cable and plug in.

**ALWAYS KEEP THE MOTOR UNIT AS FAR AWAY FROM THE SPRAYING AREA AS POSSIBLE TO PREVENT PAINT CONTAMINATING THE MOTOR.**

**MASK ANY AREA YOU DO NOT WISH TO SPRAY.**

Once you have set up ready to spray, switch on the unit. No paint will be sprayed until the Trigger (16) on the Spray Gun is gently pulled. Before starting any work on spraying actual objects we suggest you spend some time practicing on cardboard or newspaper until you have got used to how the Spray Gun works.

- An airtight seal is essential for the correct operation of this gun.
- Before operating the unit please ensure that the Paint Container (13) is securely fixed to the gun body and the Gland Nut (9) is not loose.
- Over time the Gland Seal (10) will wear and need adjusting. To check the Gland Nut is correctly fitted you will need a small adjustable spanner. Pull the Trigger back and gradually tighten the Gland Nut by turning it in a clockwise direction until the Fluid Needle is not free to move when the Trigger is released.
- To obtain the optimum setting gradually unscrew the Gland Nut by turning it in an anti-clockwise direction until the Fluid Needle moves forward into the Fluid Tip (4). To check your settings are correct spray a container of water. Re-adjust if necessary.

## SPRAY PATTERNS

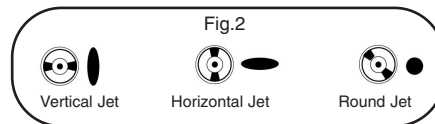

The Spray Gun has 3 different spray patterns – Horizontal, Vertical and Round (Fig.2).

The Horizontal and Vertical are recommended for large surfaces. The Horizontal is suitable for spraying up and down and the Vertical is suitable for spraying from side to side, while the Round spray is used for small objects or for areas - such as corners – that are difficult to reach.

To adjust the spray pattern, loosen the Air Cap Ring (1), adjust the position of the Air Cap (2) to obtain either a Vertical, Horizontal or Round pattern then re-tighten the Air Cap Ring.

## PAINT VOLUME

The volume of paint sprayed is easily adjustable (Fig.3).

Completely close the Fluid Adjusting Screw (8) by turning this clockwise as far as it will go. Whilst pulling the Trigger, begin turning the Fluid Adjustment Screw anti-clockwise until the volume of paint you require is obtained.

If the paint spray is too wide or contains too much paint turn the Fluid Adjusting Screw clockwise again.

Once the correct spray pattern is obtained you are able to commence spraying.

The paint volume needs to be adjusted everytime you change the spray pattern especially when you use the Round pattern, as this spray pattern can often contain too much paint.



**US**

## SPRAYING TECHNIQUE

1. To obtain the best results always keep your spray gun level and at an equal distance from the object you are spraying, ideally 25-30cm (10"-12") (side to side or up or down) from the surface. Avoid spraying at an angle as this will lead to runs on the surface (Fig.4a-4c).
2. Let your arm control the left to right movement rather than your wrist as this will help to give you an even paint distribution over the whole area.
3. Do not tip the Spray Gun to more than a 45° angle when the motor is switched off.
4. You can tip the Spray Gun at more of an angle when spraying ceilings and decking etc, providing that the motor is switched ON. For spraying at angles, please change the direction of the Paint Feed Tube (11) to the opposite angle that you are spraying, where there is more paint in the container.

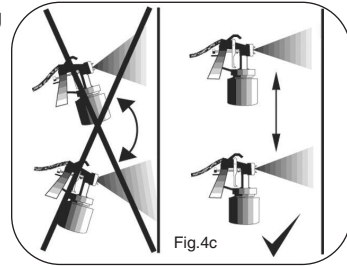
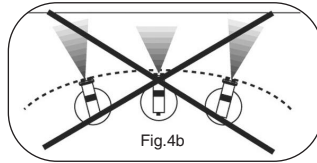
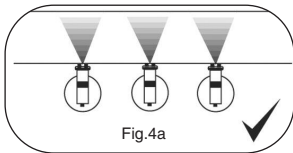

## HELPFUL HINTS

1. Evenly control the speed of movement of the spray gun. A fast speed will give a thin coat and a slow speed will give a heavy coat.
2. Only apply one coat at a time. If a further coat is required follow the paint manufacturer's instructions for drying times.
3. If spraying small areas or objects keep the output setting low as this will avoid excessive use of paints and will minimise overspray.
4. When spraying large areas or objects, it is best to use a criss-cross pattern, either from left to right then up or down or vice-versa. This will ensure maximum coverage.
5. Avoid stopping and starting when spraying as this can lead to too much or not enough material on a surface.
6. To ensure edges are covered, commence spraying just to the side of area being sprayed
7. **CLEAN SPRAYER AFTER EVERY USE (SEE CLEANING INSTRUCTIONS)**

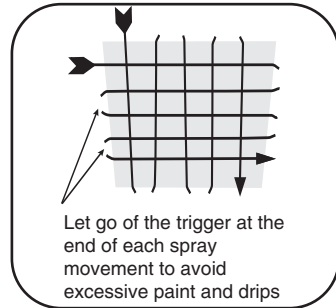

## CLEANING INSTRUCTIONS

**THE SPRAY GUN MUST BE THOROUGHLY CLEANED IMMEDIATELY AFTER USE. IF THE PAINT DRIES INSIDE THE GUN, CLEANING WILL BECOME MUCH MORE DIFFICULT AND MAY RENDER THE GUN INOPERABLE. THIS IS NOT COVERED BY WARRANTY.**

## SPRAY GUN

1. Disassemble the Spray Gun Container.
2. Pour any residual material into its container so that it can be used for the future.
3. Pour a quantity of the respective thinner into Container, shake the gun lightly, reassemble the gun, then spray this liquid through the gun. Repeat this until the thinner being sprayed is coming through with no traces of paint.
4. Clean any traces of paint off the outside of the gun.
5. Clean the Paint Container Seal (12) inside the gun body.



## NOZZLE & NEEDLE

1. Unscrew Air Cap (1).
2. Remove the Air Cap (2).
3. Completely remove Fluid Adjustment Screw (8).
4. Remove the Spring (7).
5. Push out the Needle (6) – do not use tools for this.
6. Remove the Fluid Tip (4).
7. Remove Fluid Tip Seal (5).
8. Remove Spray Direction Plate(3).
9. Place all of these items into a container and clean them using a brush and clean thinners.
10. Clean the inside of the gun.
11. Thoroughly dry these parts before reassembling.
12. Grease the Gland Seal (10).
13. Reassemble parts in reverse order. It is recommended fitting the Fluid Tip (4) prior to the needle.

**NEVER DISPOSE OF PAINTS OR SOLVENTS INTO DRAINS. CONTACT YOUR LOCAL COUNCIL TO ARRANGE COLLECTION OR FOR DETAILS OF NEAREST REGISTERED DISPOSAL SITE.**

## TURBINE UNIT

The turbine unit only requires minimal maintenance.

1. Ensure its filter element is kept clean at all times. This is the filter underneath the main body. Disconnect the unit from the mains, turn on side and remove foam material. This can be washed out if necessary and replaced when dry. From time to time this filter will need replacing (part no.L0058).
2. The turbine bearings are sealed and lubricated for life. There is no maintenance or adjustment required.
3. Clean the turbine and hose unit with a damp cloth after use.
4. The hose is stored by locating this into the clips on the side of the main body.
5. The mains lead is stored by wrapping around the base of the unit and locating the plug in the space at the back of the unit.
6. The compartment on the top of the unit can be used for the storage of accessories.

## TROUBLE SHOOTING

PROBLEM	CAUSE	ACTION REQUIRED
The paint runs on the item being sprayed	Paint too diluted	Add undiluted material
	Paint volume too high	Reduce the paint flow with Fluid Adjusting Screw (8)
	Moving too slowly	Increase speed of application
	Gun trigger being held for too long	Release Trigger earlier
	Gun too close	Increase the distance between gun and workpiece
Paint is thin or irregular	Paint too diluted	Add undiluted material
	Paint volume too low	Increase the paint flow with Fluid Adjusting Screw (8)
	Moving too fast	Reduce speed of application
	Gun clogged	Clean the gun
	Gun too far away	Reduce the distance between gun and workpiece
No paint being produced	Paint too thick	Add thinner
	Gun clogged	Clean the gun
	Pick up tube clogged	Clean Paint Feed Tube (11)
	Air hose split	Replace air Hose (15)
	Grainy paint	Filter the paint
	Container almost empty	Refill Container
	Gun at an angle	Ensure Paint Feed Tube (11) is angled towards paint



## SERVICING OF DOUBLE-INSULATED APPLIANCES



In a double-insulated appliance, two systems of insulation are provided instead of grounding. No grounding means is provided on double-insulated appliance, nor should a means for grounding be added to the appliance. Servicing a double-insulated appliance requires extreme care and knowledge of the system, and should be done only by a qualified services personnel. Replacement parts for a double-insulated appliance must be identical to the parts they replace. This double-insulated appliance is marked with the DOUBLE-INSULATED symbol (square within a square).

**PLEASE NOTE:** We have done all we can to ensure that used correctly and according to these instructions, this spray gun will give long and trouble free life. We accept no responsibility for damage caused by the use of incorrect or unsuitable substances, paints or fluids which have not been thinned correctly or are unsuitable for the surfaces to which they are applied, health hazards arising from lack of ventilation when working in confined spaces or failure of the equipment due to inadequate cleaning of the components after use. If in doubt, always test a small inconspicuous area first. Always read the paint manufacturer's instructions first. Neither our guarantee nor the above statement affects your statutory rights.

British Registered Design No: 2103413  
German Registered Design No: 40107145.6  
Benelux Registered Design No: 79476-02  
US Registered Design No: D468752S  
Copyright & Design Right Reserved © 2008

### WARRANTY

This product is guaranteed for a period of 24 months against faulty manufacture and materials. It is not guaranteed for industrial or hire purposes. The guarantee does not affect your statutory rights. Earlex Inc. will accept no responsibility for the use of this product if used for any purposes other than detailed herein.

If you require further assistance, please contact our helpline on  
**Tel:** 704 827 7889 **Fax:** 704 827 7849  
**Customer Service:** Toll Free 888-783-2612  
**Website:** [www.earlex.com](http://www.earlex.com)



Earlex Inc, 8261 Hwy 73, Suite F, Stanley, N.C. 28164, USA



## RÈGLES DE SÉCURITÉ

ATTENTION : RISQUE DE FEU ET D'EXPLOSION

- **ATTENTION: AFIN DE RÉDUIRE LE RISQUE D'ÉLECTROCUTION OU DE BLESSURES, N'EXPOSEZ PAS À PLUIE, VEUILLEZ LAISSER L'INTÉRIEUR.**
- Les substances présentes dans ce pulvérisateur (peinture, dissolvant, etc.) peuvent contenir des matières dangereuses, nocives, explosives ou corrosives.  
VEUILLEZ TOUJOURS RESPECTER LES RÈGLES DE SÉCURITÉ QUI ACCOMPAGNENT CE PRODUIT ET LE MATÉRIEL UTILISÉ AVEC CELUI-CI.
- Le pulvérisateur ne doit être utilisé qu'avec des peintures et des solvants ayant un point d'éclair permettant la pulvérisation. En cas de doute, consulter les informations du fabricant de peinture ou de solvant.
- Toujours s'assurer que la pièce est suffisamment ventilée lors de la pulvérisation.
- NE JAMAIS pulvériser près d'une flamme y compris une veilleuse.
- NE JAMAIS fumer lors de la pulvérisation.
- Toujours débrancher l'alimentation secteur de l'appareil lors du remplissage du réservoir de peinture.
- Toujours débrancher l'alimentation secteur de l'appareil lors du nettoyage du pistolet.
- Toujours s'assurer que la zone de pulvérisation est sûre et qu'il n'y a pas de débris qui pourraient présenter un danger d'incendie ou de chute.
- Dans aucune circonstance, NE JAMAIS pointer le pistolet vers une personne ou un animal. En cas de blessure, appelez immédiatement un médecin.
- NE JAMAIS laisser les enfants ou des personnes non autorisées utiliser ou jouer avec l'appareil de pulvérisation. Ceci est un équipement pour une utilisation professionnelle uniquement.
- Toujours lire les instructions du fabricant de solvants avant utilisation.
- Toujours porter un masque de protection adapté lors de la pulvérisation. Nous recommandons également de porter des gants, des lunettes et une combinaison.
- Après chaque utilisation, s'assurer de bien nettoyer à fond le pistolet pulvérisateur et lubrifier les garnitures.
- N'utiliser que des pièces de rechange certifiées par le fabricant.
- Utiliser l'appareil de pulvérisation uniquement comme décrit dans ce mode d'emploi.
- Ne pas utiliser le tuyau ou le câble d'alimentation pour tirer l'unité HVLP.
- Vérifier les tuyaux, les raccords de tuyaux et le câble d'alimentation tous les jours. Toutes les pièces usées ou abîmées doivent immédiatement être remplacées.
- Cet appareil est recommandé pour une utilisation domestique uniquement.
- Cet appareil n'a pas été conçu pour être utilisé par des personnes (ou des enfants) ayant des capacités physiques, sensorielles ou mentales réduites, ou présentant un manque d'expérience et de connaissances, excepté si de telles personnes ont été sous surveillance ou ont reçu des instructions en rapport avec l'utilisation de l'appareil par une personne responsable de leur sécurité.

## INFORMATIONS IMPORTANTES CONCERNANT L'INSTALLATION ÉLECTRIQUE

### RALLONGES

Votre appareil HVLP Earlex a été fourni avec un cordon d'alimentation de 6'. Assurez-vous que votre rallonge est en bon état, et qu'elle est assez puissante pour transporter le courant dont votre appareil aura besoin. Pour une longueur entre 0' et 50', Il ne faut pas utiliser de rallonges 18AWG.

### APPAREIL À DOUBLE ISOLATION

Cet appareil est doublement isolé et en tant que tel, il ne nécessite pas de prise de mise à la terre. Cet appareil est équipé d'une fiche de courant alternatif polarisée (ayant une lame plus large que l'autre) et ne nécessite pas d'adaptateur de mise à la terre. Cette fiche s'insérera dans la prise de courant dans un sens seulement. Ceci est une mesure de sécurité.

Si vous ne pouvez pas insérer complètement la fiche dans la prise de courant, essayez d'insérer la fiche dans l'autre sens. Si la fiche ne parvient toujours pas à être insérée, contactez un électricien qualifié pour remplacer la prise obsolète. Ne pas rendre inopérante la fonction de sécurité de la prise polarisée.

Interrupteur de secteur sur la position "OFF"



## INTRODUCTION



HVLP signifie High Volume, Low Pressure (grand débit, basse pression). C'est un type de pulvérisation qui vous permet de pulvériser avec une très grande précision, sans les excès de pulvérisation qui sont fréquents avec les appareils de type à réservoir sous haute pression. En fait, dans certaines parties du monde, les systèmes à haute pression sont interdits par la loi pour des raisons environnementales, et les appareils de type HVLP sont la seule solution pour une pulvérisation professionnelle. Ce pistolet est très facile à utiliser, très sûr et réduit la quantité de peinture utilisée.

## VEUILLEZ NOTER

Nous avons fait notre possible pour nous assurer que ce pistolet pulvérisateur fonctionnera longtemps et sans problèmes dans le cadre d'une utilisation conforme à ces instructions. Nous ne saurions être responsables pour les dommages occasionnés par l'utilisation incorrecte ou inappropriée de substances, peintures ou liquides qui n'ont pas été dilués correctement ou qui ne sont pas appropriés pour les surfaces sur lesquelles ils sont appliqués, pour les risques pour la santé provenant du manque de ventilation lors d'un travail dans un espace confiné ou pour la défaillance du matériel due à un nettoyage inapproprié des composants après utilisation. En cas de doute, testez toujours sur une petite partie caché d'abord. Veuillez toujours lire les instructions du fabricant avant de commencer. Ni notre garantie ni la déclaration ci-dessus n'affecte vos droits statutaires.

## INFORMATION IMPORTANTE SÉLECTION DE LA PEINTURE

Cet appareil de pulvérisation très polyvalent peut être utilisé avec différents moyens de pulvérisation, y compris les vernis, les produits de préservation du bois, les peintures laquées, les peintures à base d'eau ou d'huile et la cellulose. Cependant, certaines matières ne peuvent pas être pulvérisées, veuillez donc vérifier les recommandations du fabricant avant d'acheter la peinture. Si une matière se réfère à l'application par une brosse, alors la pulvérisation ne sera pas possible dans ce cas précis.

**CET APPAREIL NE DOIT PAS ÊTRE UTILISÉ POUR APPLIQUER DES PEINTURES STRUCTURÉES. L'UTILISATION DE CES MATÉRIAUX ENGENDRERA UNE USURE PRÉMATURÉE ET EXCESSIVE, CE QUI ANNULE LA GARANTIE.**

**POUR OBTENIR LES MEILLEURS RESULTATS AVEC VOTRE KIT DE PULVÉRISATION, VEUILLEZ LIRE ATTENTIVEMENT LES INSTRUCTIONS AVANT UTILISATION.**

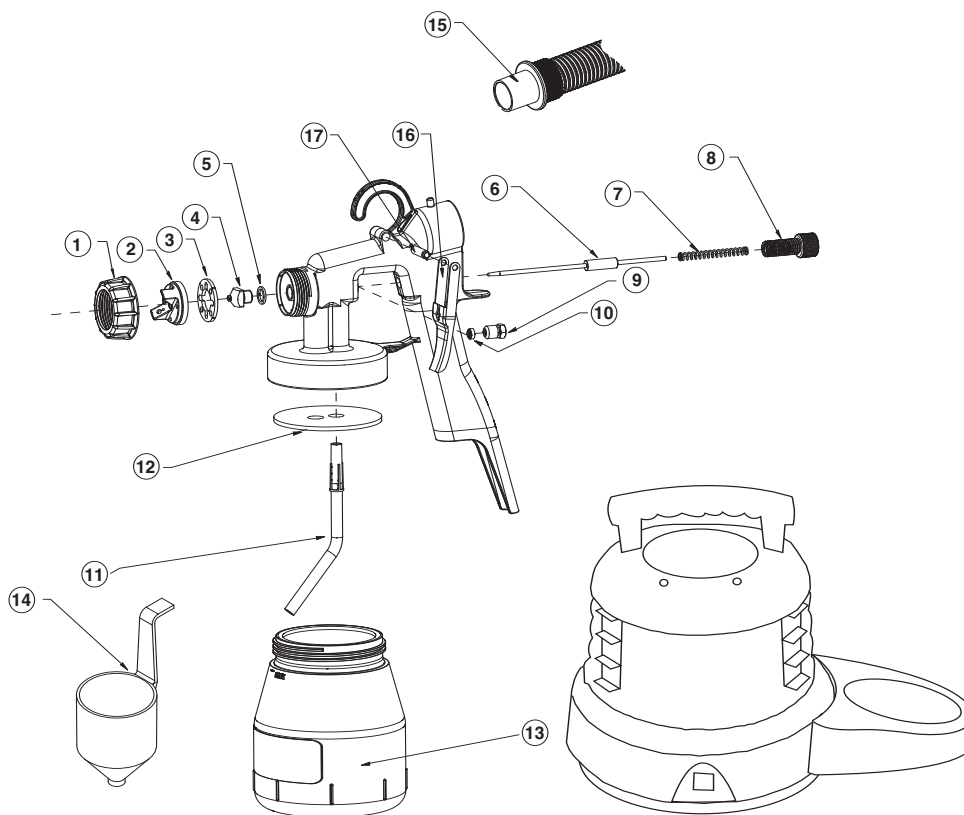
**FR****SCHÉMA DÉCOMPOSÉ DES PIÈCES DÉTACHÉES****LISTE DES PIÈCES DÉTACHÉES**

<b>N° Description</b>	<b>N° pièce</b>	<b>N° Description</b>	<b>N° pièce</b>
01. Anneau de chapeau d'air	L0215	10. Garniture	L0272
02. Chapeau d'air	L0205	11. Tube plongeur	L0214
03. Disque d'orientation du jet	L0206	12. Joint du réservoir de peinture	L0335
04. Buse 2.0mm	L0237	13. Réservoir de peinture (transparent)	L0201
05. Joint Buse	L0211	14. Godet de viscosité	SG243
06. Pointeau 2.0mm	L0236	15. Assemblage tuyau	L0078
07. Ressort	L0216	16. Gachette	L0202
08. Vis de débit de liquide	L0210	17. Goupille de gâchette	L0209
09. Écrou de garniture	L0208	18. Filtre (non montré)	L0058



## FIXATION DE LA NACELLE

Insérez le moulage de la nacelle (L0021) sur le compartiment moteur en le poussant dans l'encoche de la base jusqu'à ce qu'il se fixe dans l'emplacement en produisant un clic. La nacelle est maintenue par la vis (L0116) fournie. (voir ci-dessous).

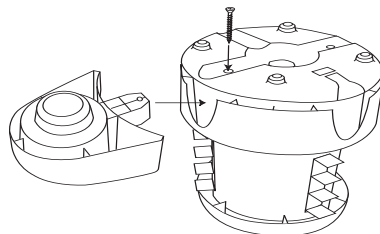

## PREPARATION

La préparation de la surface et la dilution de la peinture sont les deux phases les plus importantes permettant d'obtenir les meilleurs résultats avec votre kit de pulvérisation. Assurez-vous que toutes les surfaces ne présentent aucune trace de poussière, saleté, rouille et graisse. Si nécessaire, poncez avec un papier abrasif. Assurez-vous de bien recouvrir les zones ne devant pas être peintes afin de les protéger de projections éventuelles.

## DILUTION

Votre kit de pulvérisation est fourni avec un godet de viscosité. Viscosité est un terme technique utilisé pour indiquer si un produit est plutôt liquide ou bien épais. S'il est liquide, on dit que la viscosité est faible, alors que s'il est épais, on dira que la viscosité est élevée. La viscosité est mesurée en secondes. Certaines matières ont besoin d'être diluées afin d'être pulvérisées. La dilution est très importante lors de la pulvérisation. La plupart des peintures sont prêtes à être appliquées à la brosse et doivent être diluées pour être pulvérisées. Suivez les instructions pour effectuer une dilution conjointement avec une application au pulvérisateur. En cas de doute, veuillez contacter le fabricant de peinture. Le godet de viscosité inclus vous aidera à déterminer l'épaisseur correcte de la peinture. La peinture est diluée en ajoutant un supplément de la substance constituant sa base. Si la peinture est à base d'eau, il faut ajouter de l'eau, si elle est à base d'huile, il faut ajouter du white-spirit.

Étant donné que certaines peintures, produits pour la préservation du bois, et autres matières pulvérisables contiennent des particules possédant des qualités différentes, veuillez vous assurer lors du remplissage du réservoir de peinture du pistolet que la peinture a été filtrée soit à travers un entonnoir équipé d'un filtre, soit à travers un bas ou un collant. Cela permettra d'être certain qu'aucune particule grossière ne s'infiltrera dans le réservoir de peinture, évitant ainsi les obstructions et vous assurant une pulvérisation sans problèmes. Assurez-vous de porter en permanence un masque facial, des gants et des lunettes de protection lors de la pulvérisation.

## VISCOSITÉ IDÉALE

<b>Peintures à base d'eau et émulsions</b>	25 - 60 secondes
<b>Peintures à base d'huile</b>	45 - 50 secondes
<b>Produits de préservation du bois</b>	Pas de dilution
<b>Enduits</b>	45 - 50 secondes
<b>Vernis</b>	Pas de dilution
<b>Peintures à l'aluminium</b>	Pas de dilution
<b>Teintures pour le bois</b>	Pas de dilution

Ce pistolet peut être utilisé avec des produits présentant une viscosité allant de 25 à 60 secondes et au-delà. Plongez le godet dans le pot de peinture et remplissez-le. Calculez le temps que prend le godet pour se vider. (Fig. 1)

Grâce au tableau ci-dessus (ou les instructions du fabricant), déterminez si le produit doit être dilué davantage, et diluez en conséquence. Si la peinture doit être diluée, commencez par une dilution à 10%. Pour ce faire, remplissez un réservoir de 1 litre avec la peinture adéquate. Le godet de viscosité fourni avec l'appareil contient 1/10e de litre. Bouchez le trou dans le godet de viscosité et remplissez-le avec le diluant adéquat. Ajoutez le diluant à la peinture et remuez, mesurez la viscosité en utilisant le tableau de viscosité recommandée ci-dessus.

Si la peinture doit être diluée davantage, diluez la peinture de 5% de plus (5% correspond à la moitié du godet de viscosité) avec le diluant adéquat et mesurez la viscosité. Si la peinture n'est pas à la viscosité conseillée, répétez les étapes ci-dessus.

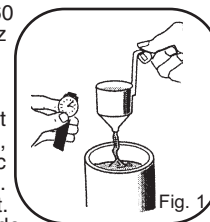

**FR**

## FUNCTIONNEMENT

Remplissez le réservoir avec le produit que vous souhaitez appliquer. **NE PAS REMPLIR AU-DELÀ** de l'indicateur de NIVEAU MAXIMUM. Poussez fermement le tube plongeur dans la base du pistolet. Vissez fermement le réservoir sur le corps du pistolet. Placez l'unité moteur sur une surface propre, dépourvue de débris ou de liquides. Branchez le tuyau à l'arrière du pistolet pulvérisateur. Déroulez le cordon d'alimentation et branchez-le au secteur.

**TOUJOURS GARDER L'UNITÉ MOTEUR AUSSI LOIN QUE POSSIBLE DU LIEU DE PEINTURE AFIN DE PRÉVENIR TOUTE CONTAMINATION DU MOTEUR PAR LA PEINTURE.**

**COUVREZ TOUTES LES ZONES QUE VOUS NE VOULEZ PAS PEINDRE.**

Une fois que vous avez tout préparé pour commencer à pulvériser, mettez l'unité sous tension. Aucune peinture ne sera pulvérisée tant que vous n'aurez pas légèrement appuyé sur la gâchette du pistolet. Avant de commencer tout travail sur des objets devant être peints, nous vous suggérons de prendre le temps de vous exercer sur un carton ou un journal pour vous familiariser avec l'utilisation du pistolet.

- Un joint hermétique est essentiel au bon fonctionnement de ce pistolet.
- Avant de faire fonctionner l'unité, veillez à ce que le réservoir soit bien fixé au corps du pistolet et que l'écrou (9) soit bien serré.
- Après un certain temps, le joint (10) s'usera et devra être ajusté. Pour vérifier que l'écrou est correctement installé, vous avez besoin d'une petite clé à molette. Tirez la gâchette vers l'arrière et serrez progressivement l'écrou en tournant dans le sens des aiguilles d'une montre jusqu'à ce que l'aiguille ne puisse plus bouger lors du déclenchement
- Pour parvenir à une installation optimale, dévissez progressivement l'écrou en tournant dans le sens inverse des aiguilles d'une montre jusqu'à ce que l'aiguille se déplace vers l'avant dans la buse (4). Pour vérifier que vos réglages sont corrects, vaporisez un réservoir rempli d'eau. Réajustez si nécessaire.

## MODES DE PULVÉRISATION

Le pistolet possède 3 différents modes de pulvérisation - horizontal, vertical, et rond (Fig.2).

Les jets de type horizontal et vertical sont recommandés pour les grandes surfaces. Le jet rond est destiné à une utilisation sur des objets de petite taille ou pour des endroits difficiles à atteindre, comme les recoins.

Pour régler le mode de pulvérisation, dévissez l'anneau de réglage du chapeau d'air (1), régler la position du chapeau d'air (2) afin d'obtenir un jet vertical, horizontal ou rond et ensuite resserrer l'anneau de réglage du chapeau d'air.

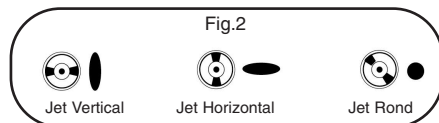

## PEIGNEZ LE VOLUME

Le volume de peinture pulvérisée est facilement réglable (Fig.3).

Fermez complètement la vis de réglage (8) en la tournant à fond dans le sens des aiguilles d'une montre. Lorsque vous appuyez sur la gâchette, commencez à tourner la vis de réglage dans le sens inverse des aiguilles d'une montre jusqu'à ce que vous obteniez le débit de peinture désiré. Si le jet de peinture est trop large ou contient trop de peinture, tournez la vis de réglage vers la droite. Une fois que vous avez choisi le mode de pulvérisation et le débit de peinture corrects, vous êtes prêt à commencer à pulvériser. Le débit de peinture doit être modifié à chaque fois que vous changez de mode de pulvérisation, et particulièrement lorsque vous utilisez le jet arrondi, car cette forme de jet contient souvent trop de peinture.



## TECHNIQUE DE PULVÉRISATION

**FR**

1. Afin d'obtenir les meilleurs résultats, maintenez votre niveau de débit de peinture et pulvérisez de façon égale d'un côté à l'autre ou de haut en bas de la surface à une distance idéale d'environ 25-30cm. Évitez de pulvériser de biais car cela va provoquer des coulures sur la surface (Fig.4a-4c).
2. Veuillez utiliser votre bras plutôt que votre poignet pour diriger la pulvérisation, cela améliorera la répartition de la peinture sur toute la surface.
3. Ne pas incliner le pistolet à un angle de plus de 45° lorsque le moteur est éteint ("OFF").
4. Vous pouvez incliner le pistolet au-delà de cet angle pour pulvériser sur les plafonds, les planchers, etc. à condition que le moteur soit allumé (" ON "). Pour pulvériser en inclinant le pistolet, veuillez placer le tube plongeur (11) dans le sens opposé à l'angle sur lequel vous allez pulvériser afin de ne pas couper l'alimentation du réservoir.

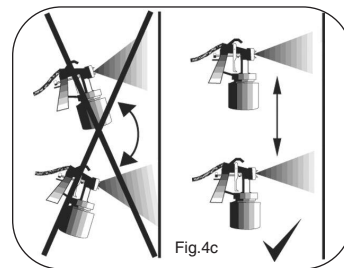
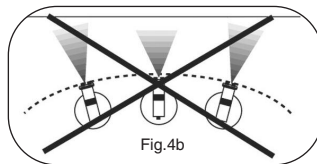
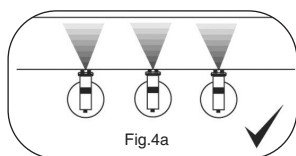

## CONSEILS UTILES

1. Contrôlez la vitesse de mouvement du pistolet. Une vitesse élevée donnera une couche fine, alors qu'une vitesse lente donnera une couche épaisse.
2. N'appliquez qu'une seule couche à la fois. Si une couche supplémentaire est nécessaire, suivez les instructions du fabricant de peinture concernant les temps de séchage.
3. Si vous pulvérisez sur de petites surfaces ou des objets de petite dimension, conservez un bas débit de peinture afin d'éviter d'utiliser trop de peinture et de réduire les excès de projection.
4. Lorsque vous pulvérisez sur des grandes surfaces ou des objets de grande taille, il est plus judicieux de pulvériser de manière croisée, par passages horizontaux et verticaux ou vice versa. Cela assurera une couverture maximale.
5. Évitez de stopper et de reprendre le mouvement de pulvérisation car cela provoquera une répartition inégale de la peinture sur la surface.
6. Afin de s'assurer que les bords seront peints, commencez à pulvériser juste avant la zone à peindre.
7. **NETTOYER LE PISTOLET APRÈS CHAQUE UTILISATION (VOIR INSTRUCTIONS DE NETTOYAGE)**

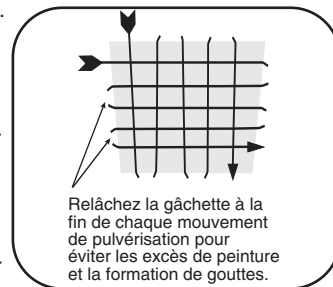

## INSTRUCTIONS DE NETTOYAGE

**LE PISTOLET DOIT ÊTRE IMMÉDIATEMENT NETTOYÉ À FOND APRÈS UTILISATION. SI LA PEINTURE SÈCHE À L'INTÉRIEUR DU PISTOLET, LE NETTOYAGE SERA BIEN PLUS DIFFICILE ET L'APPAREIL SERA INUTILISABLE. CECI BIEN SÛR, N'EST PAS COUVERT PAR LA GARANTIE.**

## PISTOLET

1. Retirer le réservoir.
2. Reversez l'excédent éventuel de peinture dans son pot pour des travaux ultérieurs.
3. Versez un peu de diluant adéquat dans le réservoir, secouez légèrement le pistolet, remontez le pistolet, et ensuite faites passer ce liquide dans le pistolet en le pulvérisant. Répétez l'opération jusqu'à ce que le diluant pulvérisé ne contienne plus de traces de peinture.
4. Nettoyez toutes les traces de peinture présentes sur le pistolet.
5. Nettoyez le joint du réservoir (12) à l'intérieur du corps du pistolet.

**FR****BUSE & POINTEAU**

1. Dévisser la bague de réglage (1)
2. Retirer le chapeau d'air (2)
3. Retirer complètement la vis de réglage (8).
4. Retirer le ressort (7).
5. Pousser le pointeau (6) - ne pas utiliser d'outils pour cela.
6. Retirer la buse (4).
7. Retirer le disque d'orientation du jet (3).
8. Retirer la rondelle de la buse (5).
9. Mettre tous ces éléments dans un récipient et les nettoyer à l'aide d'un pinceau et des diluants propres.
10. Nettoyer l'intérieur du pistolet.
11. Sécher complètement ces pièces avant de les remonter.
12. Graisser la garniture d'étanchéité du pointeau (10).
13. Remonter les pièces dans l'ordre inverse. Il est recommandé de monter la buse (4) avant le pointeau.

**NE JAMAIS JETER LA PEINTURE OU LES PRODUITS DILUANTS DANS VOS CANALISATIONS. CONTACTEZ LA MAIRIE DE VOTRE COMMUNE POUR ORGANISER UNE COLLECTE OU POUR CONNAÎTRE LE POINT DE COLLECTE LE PLUS PROCHE**

**UNITÉ À TURBINE**

L'unité à turbine ne requiert qu'une maintenance minimale.

1. Assurez-vous en permanence que le filtre est propre. C'est le filtre situé sous la partie principale. Débranchez l'unité du secteur, tournez-la sur le côté et retirez le morceau de mousse. Il peut être lavé si nécessaire et remis en place une fois sec. De temps en temps, le filtre devra être remplacé (pièce N° L0058).
2. Les roulements de la turbine sont soudés lubrifiés à vie. Aucune maintenance ou réglage n'est nécessaire.
3. Nettoyez la turbine et le tuyau avec un linge humide après utilisation.
4. Le tuyau se range en le fixant sur les clips situés sur le côté de la partie principale de l'appareil.
5. Le cordon d'alimentation se range en l'enroulant autour de la base de l'unité et en plaçant la prise dans l'espace à l'arrière de l'unité.
6. Le compartiment en haut de l'unité peut être utilisé pour ranger des accessoires.

**IDENTIFICATION DES PANNES**

<b>PROBLÈME</b>	<b>CAUSE</b>	<b>ACTION REQUISE</b>
La peinture goutte sur l'objet peint	Peinture excessivement diluée	Ajouter de la peinture non diluée
	Débit de peinture trop élevé	Réduisez le débit de peinture en ajustant la vis (8)
	Mouvement trop lent	Augmentez la vitesse d'application
	Vous appuyez pendant trop longtemps sur la gâchette	Relâchez la gâchette plus tôt
	Pistolet trop près	Augmentez la distance entre le pistolet et l'objet
La peinture est trop liquide ou irrégulière	Peinture trop diluée	Ajouter de la peinture non diluée
	Le débit de peinture est trop faible	Augmentez le débit de peinture en ajustant la vis (8)
	Mouvement trop rapide	Réduisez la vitesse d'application
	Pistolet obstrué	Nettoyez le pistolet
	Pistolet trop éloigné	Réduisez la distance entre le pistolet et l'objet
Pas de pulvérisation de peinture	Peinture trop épaisse	Ajoutez du diluant
	Embout du pistolet obstrué	Nettoyez l'embout du pistolet
	Tube plongeur obstrué	Nettoyez le tube plongeur
	Tuyau d'air fissuré	Remplacez le tuyau d'air
	Peinture granuleuse	Filtrez la peinture
	Réservoir pratiquement vide	Remplissez le réservoir
	Pistolet de biais	Vérifiez que le tube plongeur (11) est orienté vers la peinture



## ENTRETIEN DES APPAREILS À DOUBLE ISOLATION



Sur un appareil à double isolation, deux systèmes d'isolation sont fournis au lieu d'une mise à la terre. Aucun système de mise à la terre n'est fournie avec les appareils à double isolation, et aucun système de mise à la terre ne doit être ajouté à cet appareil.

L'entretien d'un appareil à double isolation demande une attention et une connaissance particulières du système et doit être mené par un personnel d'entretien qualifié. Les pièces de rechange de cet appareil à double isolation doivent être identiques aux pièces qu'elles remplacent. Cet appareil à double isolation est marqué du symbole " DOUBLE-INSULATED " (" ISOLATION ") (un carré dans un carré).

**VEUILLEZ NOTER :** Nous avons fait tout notre possible pour nous assurer que ce pistolet pulvérisateur fonctionnera longtemps et sans problèmes dans le cadre d'une utilisation conforme à ces instructions. Nous ne saurions être responsables pour les dommages occasionnés par l'utilisation incorrecte ou inappropriée de substances, peintures ou liquides qui n'ont pas été dilués correctement ou qui ne sont pas appropriés pour les surfaces sur lesquelles ils sont appliqués, pour les risques pour la santé provenant du manque de ventilation lors d'un travail dans un espace confiné ou pour la défaillance du matériel due à un nettoyage inapproprié des composants après utilisation. En cas de doute, testez toujours sur une petite partie caché d'abord. Veuillez toujours lire les instructions du fabricant avant de commencer. Ni notre garantie ni la déclaration ci-dessus n'affecte vos droits statutaires.

Modèle déposé Royaume-Uni N°: 2103413  
 Modèle déposé Allemagne N°: 401 07 145.6  
 Modèle déposé Benelux N°: 79476-02  
 Modèle déposé USA N°: D468,752S  
 Tous droits réservés © 2008

### GUARANTIE

Ce produit est garanti pour une période de 24 mois contre les défauts de fabrication ou de matériaux. Il n'est pas garanti pour une utilisation industrielle ou pour la location. Cette garantie n'affecte pas vos droits statutaires. Earlex Inc. ne saurait être responsable pour l'utilisation de ce produit s'il est utilisé pour d'autres usages que ceux décrits dans ce manuel.

Si vous avez besoin d'une assistance supplémentaire, veuillez contacter notre ligne de service clients au :

**Tel:** 704 827 7889 **Fax:** 704 827 7849  
**Service clients:** Appel gratuit 888-783-2612  
**Site Web:** [www.earlex.com](http://www.earlex.com)



Earlex Inc, 8261 Hwy 73, Suite F, Stanley, N.C. 28164, USA



## INSTRUCCIONES DE SEGURIDAD

¡ADVERTENCIA! RIESGO DE INCENDIO Y EXPLOSIÓN.

- **PRECAUCIÓN: PARA REDUCIR EL RIESGO DE DESCARGA ELÉCTRICA O LESIÓN, NO EXPONGA AL LLUVIA, ALMACÉN EL DISPOSITIVO EN INTERIOR.**
- Las sustancias utilizadas con este aplicador de spray (pintura, disolventes, etc.) pueden contener materiales peligrosos, nocivos, explosivos o corrosivos. SIGA SIEMPRE LAS INSTRUCCIONES DE SEGURIDAD ENTREGADAS CON ESTE PRODUCTO Y CON EL MATERIAL QUE ESTÁ SIENDO UTILIZADO.
- El aplicador de spray debe ser utilizado solamente con pinturas y disolventes que tengan un punto de inflamación adecuado para la pulverización. En caso de duda, consulte la información proporcionada por el fabricante de la pintura o el disolvente.
- Asegúrese siempre de que la habitación tiene una ventilación adecuada cuando aplique el spray.
- No pulverice NUNCA cerca de fuego abierto, incluidos dispositivos con llama de encendido.
- No fume NUNCA mientras esté pulverizando.
- Desconecte siempre la unidad de la red eléctrica cuando rellene el tanque de pintura.
- Desconecte siempre la unidad de la red eléctrica cuando limpie la pistola pulverizadora.
- Asegúrese siempre de que el área a pulverizar es segura y está libre de residuos que puedan provocar riesgo de incendio o tropiezos.
- NUNCA, bajo ninguna circunstancia, debe apuntar con la pistola pulverizadora una persona o animal. En el caso de que se produzca un accidente con lesiones, acuda a la consulta de un médico inmediatamente.
- No deje NUNCA que niños o personas no autorizadas usen o jueguen con el equipo de pulverización. Este equipo es solamente para uso profesional.
- Lea siempre las instrucciones del fabricante para el rebajado de la pintura antes de utilizarla.
- Lleve siempre una mascarilla adecuada cuando efectúe la pulverización. También recomendamos el uso de guantes, gafas y mono de trabajo.
- Después de cada utilización asegúrese de limpiar la pistola pulverizadora a fondo y lubricar las rondanas.
- Use solamente piezas de recambio originales del fabricante.
- Use esta unidad solamente del modo detallado en las instrucciones.
- No utilice el tubo flexible de vacío o el cable de alimentación de red para arrastrar la unidad HVLP.
- Compruebe los tubos, los conectores de los tubos y el cable de alimentación de red a diario.
- Este dispositivo no ha sido diseñado para el uso de personas (niños incluidos) con discapacidad física, sensorial o intelectual; o que no dispongan de una experiencia o conocimiento suficientes, salvo que reciban supervisión o formación respecto a su uso, por parte de una persona al cargo de su seguridad.

## INFORMACIÓN ELÉCTRICA IMPORTANTE

### CABLES DE PROLONGACIÓN

El Earlex HVLP se entrega con un cable de alimentación de 6' de longitud. Asegúrese de que el cable de prolongación está en buenas condiciones. Cuando utilice un cable de prolongación, asegúrese de usar uno que sea lo suficientemente fuerte como para soportar la corriente que el producto generará. Para longitudes entre 0' y 50' deberían utilizarse cables de prolongación No 18 AWG.

### APARATO DE DOBLE AISLAMIENTO

Este es un aparato de doble aislamiento y como tal, no requiere enchufe con conexión a tierra de tres clavijas. Este producto está equipado con un enchufe polarizado (un enchufe con una clavija más ancha que la otra) y no requiere adaptador de alimentación. Este enchufe encaja en la toma de corriente sólo de una manera. Esto es una medida de seguridad.

En caso de no poder insertar el enchufe completamente en la toma de corriente, intente darle la vuelta. Si el enchufe sigue sin encajar, contacte con un electricista cualificado para que reemplace la toma de corriente obsoleta. No rechace la seguridad, que es la razón por la que se suministra el enchufe polarizado.

Interruptor de red mostrado en posición de apagado.



## INTRODUCCIÓN



HVLP es la sigla en inglés de Alto Volumen, Baja Presión. Este es un tipo de pulverización que le permite pulverizar de modo sumamente preciso sin la neblina de pulverización que se produce con equipos de tanque de alta presión. En algunos lugares del mundo los sistemas de alta presión están prohibidos por la ley por motivos medioambientales y los sistemas del tipo HVLP son la única alternativa para la pulverización profesional. Este sistema es muy fácil de utilizar, muy seguro y reduce la cantidad de pintura utilizada.

## VEUILLEZ NOTER

Nous avons fait notre possible pour nous assurer que ce pistolet pulvérisateur fonctionnera longtemps et sans problèmes dans le cadre d'une utilisation conforme à ces instructions. Nous ne saurions être responsables pour les dommages occasionnés par l'utilisation incorrecte ou inappropriée de substances, peintures ou liquides qui n'ont pas été dilués correctement ou qui ne sont pas appropriés pour les surfaces sur lesquelles ils sont appliqués, pour les risques pour la santé provenant du manque de ventilation lors d'un travail dans un espace confiné ou pour la défaillance du matériel due à un nettoyage inapproprié des composants après utilisation. En cas de doute, testez toujours sur une petite partie caché d'abord. Veuillez toujours lire les instructions du fabricant avant de commencer. Ni notre garantie ni la déclaration ci-dessus n'affecte vos droits statutaires.

## IMPORTANCIA DE LA SELECCIÓN DE LA PINTURA

Este es un sistema de pintado aerográfico de gran versatilidad que puede usarse con diferentes materiales, tales como: barnices, conservantes de la madera, esmaltes, pinturas a base de agua o aceite y celulosa. No obstante, algunos materiales no pueden pulverizarse, así que revise las recomendaciones del fabricante antes de comprar la pintura. Si el material es sólo para ser aplicado con brocha, normalmente no puede ser pulverizado.

**ESTA UNIDAD NO PUEDE USARSE CON PINTURAS CON TEXTURA. EL USO DE DICHOS MATERIALES CAUSARÁ EL DETERIORO PREMATURO, QUE INVALIDARÁ LA GARANTÍA. PARA OBTENER LOS MEJORES RESULTADOS DE SU SISTEMA DE PINTADO AEROGRAFICO, LE ROGAMOS LEA DETENIDAMENTE LAS INSTRUCCIONES ANTES DE USARLO.**

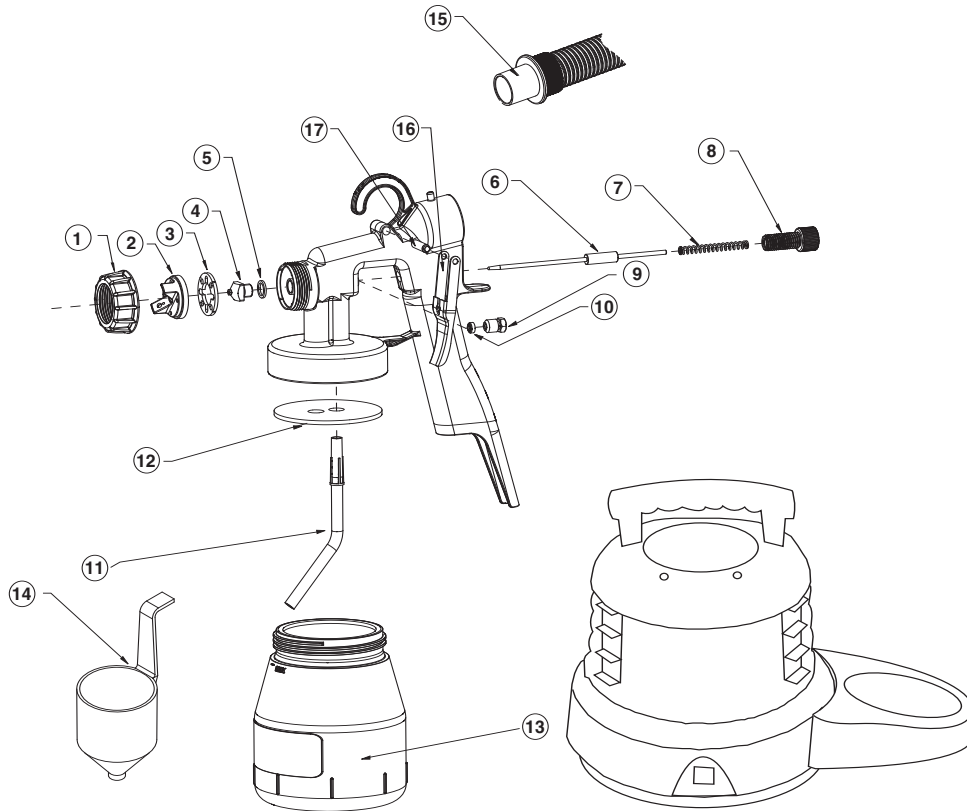
**ES****LISTA DE PIEZAS DE REPUESTO****LISTA DE PIEZAS DE REPUESTO**

<b>Descripción clave</b>	<b>Nº pieza</b>	<b>Descripción clave</b>	<b>Nº pieza</b>
01. Soporte de la boquilla de aire	L0215	10. Junta macho	L0272
02. Boquilla de aire	L0205	11. Tubo de alimentación de pintura	L0214
03. Placa de orientación del spray	L0206	12. Junta del tanque de pintura	L0335
04. Difusor (2.0mm)	L0237	13. Tanque de pintura (transparente)	L0201
05. Junta del difusor	L0211	14. Viscosímetro	SG243
06. Válvula de aguja (2.0mm)	L0236	15. Ensamblaje de la manguera	L0078
07. Muelle	L0216	16. Gatillo	L0202
08. Tornillo de ajuste del fluido	L0210	17. Ese del gatillo	L0209
09. Tuerca macho	L0208	18. Filtro (no demostrado)	L0058

## COLOCACIÓN DEL RECEPTÁCULO



Coloque el receptáculo moldeado (L0021) en la caja del motor empujándolo dentro del hueco de la base hasta que haga clic en su sitio. El receptáculo se asegura con el tornillo (L0116) suministrado.

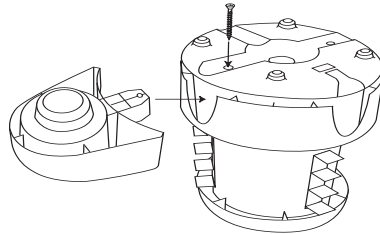

## PREPARACIÓN

La preparación de la superficie y el rebajado de la pintura son dos de los aspectos más importantes a los que se debe prestar atención para obtener los mejores resultados posibles de su kit de pulverización.

Asegúrese de que todas las superficies están libres de polvo, suciedad, óxido y grasa. En caso necesario, elimine dichas sustancias con papel de lija o similar.

El cubrimiento de superficies es importante para asegurar que no pulveriza aquellas áreas que desea que permanezcan intactas.

## REBAJADO

El kit de pulverización es suministrado con un depósito de viscosidad. Viscosidad es un término técnico usado para indicar si un producto es muy claro o muy espeso. Si es claro, se dice que la viscosidad es baja; mientras que si es muy espeso, se dice que la viscosidad es alta. La viscosidad se mide en segundos. Algunos materiales, para ser pulverizados, deben ser "rebajados" (diluidos).

El rebajado es muy importante cuando se pulveriza. La mayoría de pinturas, etc. son suministradas a punto para la aplicación con brocha y es posible que deban ser rebajadas (diluidas) si se quieren usar para la pulverización.

Siga la guía del fabricante para el rebajado junto a una pistola pulverizadora. Si tiene alguna duda, póngase en contacto con el fabricante de la pintura. El depósito de viscosidad le ayudará a determinar el espesor correcto de la pintura. La pintura se "rebaja" añadiéndole la misma sustancia que la pintura tiene como base. En el caso de una pintura a base de agua, se añade agua; con la pintura a base de aceite se añade aguarras. Dado que algunas pinturas, productos conservantes de la madera y otros materiales pulverizables contienen partículas que tienen diferentes cualidades, asegúrese al llenar el contenedor de pintura de la pistola pulverizadora de que la pintura sea filtrada, ya sea mediante un embudo con filtro o mediante medias de nylon. Esto asegurará que no entren partículas grandes en el contenedor, previniendo de este modo obstrucciones y ofreciendo una pulverización sin problemas. Asegúrese de llevar en todo momento careta, guantes y gafas de protección mientras esté pulverizando.

## VISCOSIDAD IDEAL

<b>Pinturas y emulsiones a base de agua</b>	25 - 60 seconds
<b>Pinturas a base de aceite</b>	45 - 50 seconds
<b>Conservantes de la madera</b>	Sin dilución
<b>Pintura base</b>	45 - 50 seconds
<b>Barnices</b>	Sin dilución
<b>Pinturas de aluminio</b>	Sin dilución
<b>Staines de madera</b>	Sin dilución

Esta pistola pulverizadora puede ser usada con productos que tengan una viscosidad desde 25 hasta un máximo de 60 segundos. Sumerja el depósito de viscosidad en el material y llénelo. Calcule el tiempo que tarda en vaciarse el viscosímetro. (Fig. 1)

Use la tabla anterior (o las instrucciones del fabricante) como guía para determinar si el material requiere más rebajado; en caso afirmativo, proceda al rebajado de la manera apropiada.

En caso de que la pintura requiera rebajado, empezar con una dilución de un 10%. Para hacerlo, rellene el

tanque con aproximadamente 1 litro de la pintura que desea utilizar. El viscosímetro incluido junto con la unidad tiene capacidad para 100 ml aproximadamente, tape el agujero del viscosímetro y rellene con el disolvente apropiado. Añada el disolvente a la pintura y remueva, mida la viscosidad usando la anterior tabla de viscosidad ideal. Si la pintura necesita ser más rebajada, diluya la pintura en otro 5% (el 5% equivaldrá a la mitad del viscosímetro) con el disolvente apropiado y mida la viscosidad. Si la pintura no tiene la viscosidad ideal, repita el paso anterior.

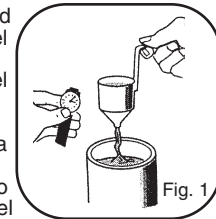

**(ES)**

## FUNCIONAMIENTO

Llene el tanque de pintura con el material que va a usarse para la pulverización. **NO LO LLENE EN EXCESO** por encima del indicador de nivel MAX. Enrosque firmemente el tanque en el cuerpo de la pistola. Coloque la unidad de motor en una superficie limpia, libre de suciedad o líquidos. Conecte la manguera a la parte trasera de la pistola pulverizadora. Desenrolle el cable de alimentación y enchúfelo.

**MANTENGA SIEMPRE LA UNIDAD DE MOTOR TAN LEJOS COMO SEA POSIBLE DE LA ZONA DE PULVERIZACIÓN PARA EVITAR LA CONTAMINACIÓN DEL MOTOR CON PINTURA. CUBRA TODA LA ZONA QUE NO DESEE PULVERIZAR.**

Una vez ajustada para proceder a la pulverización, encienda la unidad. No se pulverizará nada de pintura hasta que se apriete el gatillo de la pistola pulverizadora. Antes de empezar cualquier operación que implique la pulverización de objetos reales, le recomendamos que invierta algo de tiempo practicando sobre cartón o papel de periódico hasta que se haya familiarizado con el funcionamiento de la pistola pulverizadora.

- Para el funcionamiento correcto de la pistola es esencial que ésta esté cerrada herméticamente.
- Antes de usar la unidad asegúrese de que el tanque está bien fijado al cuerpo de la pistola y de que la tuerca macho (9) está bien apretada.
- Después de cierto tiempo la junta macho (10) se deteriorará y necesitará un ajuste. Para revisar si la tuerca macho está correctamente colocada necesitará una pequeña llave ajustable. Tire hacia atrás del gatillo y apriete gradualmente la tuerca macho girándola en el sentido de las agujas del reloj hasta que la aguja no pueda moverse cuando suelte el gatillo.
- Para obtener un montaje óptimo desenrosque la tuerca macho poco a poco en el sentido contrario a las agujas del reloj hasta que la aguja se mueva hacia delante y se introduzca en el difusor (4). Para comprobar que ha sido correctamente montada pulverice con el tanque lleno de agua. Reajuste la unidad si es necesario.

## TIPOS DE PULVERIZACIÓN

La pistola pulverizadora tiene 3 tipos distintos de pulverización: horizontal, vertical y circular (Fig.2).

Los tipos horizontal y vertical se recomiendan para superficies grandes. La pulverización horizontal es adecuada para aplicar el spray de arriba a abajo, la vertical para pulverizar de lado a lado y la circular se usa para objetos pequeños o áreas de difícil acceso, tales como esquinas.

Para ajustar el tipo de pulverización, afloje el anillo de soporte de la boquilla de aire (1) y ajuste la posición de la boquilla de aire (2) para obtener el tipo de pulverización vertical, horizontal o circular y vuelva a apretar el anillo de soporte de la boquilla de aire.

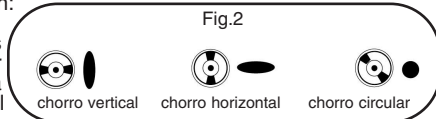

## VOLUMEN DE PINTURA

El volumen de pintura pulverizada es fácilmente ajustable (Fig.3)

Cierre completamente el tornillo de ajuste del fluido (8) girándolo en el sentido de las agujas del reloj hasta que ya no se pueda más. Mientras aprieta el gatillo, empiece a girar el tornillo de ajuste en el sentido contrario a las agujas del reloj hasta que se obtenga el volumen de pintura deseado.

Si la pulverización es demasiado extensa o contiene demasiada pintura, vuelva a girar el tornillo de ajuste del fluido en el sentido de las agujas del reloj. Una vez ajustado el tipo de pulverización y el volumen de pintura correctos, ya puede empezar a pulverizar. El volumen de pintura necesita ser ajustado cada vez que cambie de tipo de pulverización, especialmente cuando usa la pulverización circular, ya que este tipo de pulverización a veces contiene demasiada pintura.



## TÉCNICA DE PULVERIZACIÓN

1. Para obtener los mejores resultados, mantenga siempre la pistola pulverizadora a la misma distancia del objeto al que está pulverizando y aplique el spray de lado a lado o de arriba abajo a 10"-12" (25-30 cm.) de la superficie. Evite pulverizar en ángulo pues esto causará goteo en la superficie (Fig.4a-4c).
2. Deje que sea su brazo y no su muñeca el que controle el movimiento de izquierda a derecha. Esto le ayudará a aplicar la pintura de forma uniforme sobre toda la superficie.
3. No incline la pistola pulverizadora en un ángulo de más de 45° cuando el motor está apagado.
4. Puede inclinar aún más la pistola pulverizadora cuando aplique el spray en techos, entablados de cobertura, etc., en caso de que el motor esté encendido. Para pulverizar en ángulo, le rogamos dirija el tubo de alimentación de pintura (11) hacia el ángulo contrario en el que está pulverizando, donde hay más pintura en el tanque.

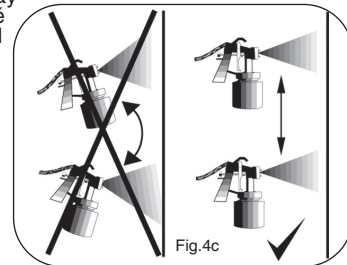
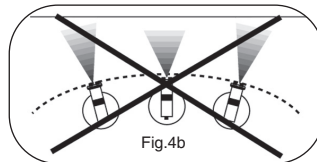
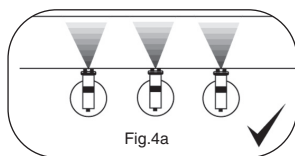

## CONSEJOS ÚTILES

ES

1. Controle con uniformidad la velocidad de movimiento de la pistola pulverizadora. Con una velocidad rápida se aplicará una fina capa y con una velocidad baja se dará una capa densa.
2. Aplique solamente un capa cada vez. Si es necesaria otra capa, siga las instrucciones del fabricante de la pintura para los tiempos de secado.
3. Si pulveriza áreas u objetos pequeños, mantenga el tornillo de ajuste poco abierto, pues esto evitará el uso excesivo de pintura y minimizará la neblina de pulverización.
4. Cuando pulverice áreas u objetos grandes, es mejor usar un patrón de cruzamiento alternativo, ya sea de izquierda a derecha y luego de arriba a bajo o viceversa. Esto asegurará la máxima cobertura.
5. Evite detenerse y empezar durante la pulverización, pues esto puede resultar en la aplicación de demasiado, o no suficiente material en una superficie.
6. Para asegurarse de cubrir los bordes, comience a pulverizar justamente en el lado del área que está siendo pulverizada.
7. **LIMPIE LA PISTOLA PULVERIZADORA DESPUÉS DE CADA USO (VEA LAS INSTRUCCIONES DE LIMPIEZA).**

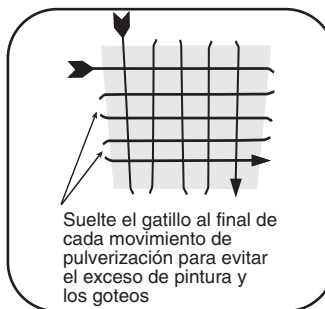

## INSTRUCCIONES DE LIMPIEZA

**LA PISTOLA PULVERIZADORA DEBE SER LIMPIADA A FONDO Y LAS ARANDELAS DEL PRENSAESTOPAS LUBRICADAS INMEDIATAMENTE DESPUÉS DE CADA USO. SI LA PINTURA SE SECA EN EL INTERIOR, LA LIMPIEZA DE LA PISTOLA SERÁ MUCHO MÁS DIFÍCIL Y PUEDE DEJAR LA PISTOLA INUTILIZABLE. ESTE EVENTO NO ESTÁ CUBIERTO POR LA GARANTÍA.**

Limpie los residuos de pintura de la pistola pulverizadora del modo siguiente:

1. Vierta todo el residuo de pintura en su contenedor original para utilizarlo en el futuro.
2. Use un paño empapado en diluyente para eliminar el exceso de pintura del contenedor, la cara inferior de la tapa (5) y la junta (11).
3. Vierta una pequeña cantidad de diluyente limpio en el contenedor, vuelva a ajustar el contenedor a la pistola pulverizadora y agite suavemente la pistola.
4. Pulverice todo el diluyente con la pistola.
5. Repita esta operación, usando cada vez diluyente limpio, hasta que no quede ningún rastro de pintura en el diluyente que se está pulverizando.

Para limpiar a fondo la resta de la pistola pulverizadora, saque todas las partes operantes, de acuerdo con el esquema de piezas de recambio de la p.20, del siguiente modo:

1. Desatornille el anillo de ajuste (1).
2. Saque el soporte de la boquilla de aire (2).
3. Saque del todo el tornillo de ajuste (8).
4. Saque el muelle (7).
5. Saque la aguja (6), no use ninguna herramienta para realizar esta operación.
6. Saque la boquilla del fluido (4).
7. Saque la placa del caudal del aire (3).
8. Saque la arandela de la boquilla (5).
9. Coloque todos estos elementos en un recipiente y límpielos usando un cepillo y diluyentes limpios.
10. Limpie el interior de la pistola.
11. Seque a conciencia estas piezas antes de volverlas a montar.
12. Vuelva a montar las partes en el orden contrario. Se recomienda colocar la boquilla del fluido antes que la aguja.

Después de limpiar la pistola pulverizadora y antes de colocar la aguja, sumerja la boquilla en vaselina, lo que lubricará las arandelas del prensaestopas al insertar la aguja. Las superficies externas de la pistola pulverizadora pueden ser limpiadas con un paño empapado en diluyente.

**NO TIRE NUNCA POR EL DESAGÜE PINTURA O DISOLVENTE . PÓNGASE EN CONTACTO CON EL AYUNTAMIENTO LOCAL PARA ORGANIZAR SU RECOGIDA O PARA SABER LA UBICACIÓN DEL VERTEDERO DE RESIDUOS REGISTRADO MÁS CERCANO.**





## SOLUCIÓN DE PROBLEMAS

PROBLEMA	CAUSA	ACCIÓN NECESARIA
La pintura gotea sobre el artículo pulverizado	La pintura está demasiado diluida	Añada material no diluido
	El volumen de pintura es demasiado alto	Reduzca el flujo de pintura ajustando el tornillo (8)
	Movimiento demasiado lento	Aumente la velocidad de aplicación
	El gatillo de la pistola se mantiene apretado demasiado tiempo	Suelte el gatillo más rápidamente
	La pistola está demasiado cerca	Aumente la distancia entre la pistola y la pieza de trabajo
La pintura es clara o irregular	La pintura está demasiado diluida	Añada material no diluido
	El volumen de pintura es demasiado bajo	Aumente el flujo de pintura ajustando el tornillo (8)
	Movimiento demasiado rápido	Reduzca la velocidad de aplicación
	La pistola está atascada	Limpie la pistola
	La pistola está demasiado lejos	Reduzca la distancia entre la pistola y la pieza de trabajo
No sale la pintura	La pintura es demasiado espesa	Añada diluyente
	La pistola está atascada	Limpie la pistola
	El tubo de recolección está atascado	Limpie el tubo de recolección (11)
	La manguera de aire se ha partido	Sustituya la manguera de aire
	La pintura es granulada	Filtre la pintura
	El contenedor está casi vacío	Rellene el contenedor
	La pistola está en ángulo	Asegúrese de que el tubo de recolección está orientado hacia la pintura

## CONEXIÓN A LA RED

Esta unidad es un equipo de la Clase II; lo que significa que tiene doble aislamiento para su protección, no es necesario cable de conexión a tierra. Si el cable de alimentación está dañado, debe ser sustituido por Earlex Ltd o por uno de nuestros distribuidores autorizados.

Si usa un cable de extensión, éste debe tener una tensión mínima de 6 Amps y debe estar completamente desenrollado. No haga funcionar la unidad con un cable de tensión inferior a 6 Amps, pues esto causará un fallo prematuro del motor que no está cubierto por la garantía.

**ATENCIÓN:** Hemos hecho todo lo posible para asegurar que, usada correctamente y de acuerdo a estas instrucciones, esta pistola pulverizadora tendrá una vida larga y sin problemas. No aceptamos ninguna responsabilidad por daños causados por el uso de sustancias incorrectas o no adecuadas, pinturas o fluidos que no hayan sido rebajados correctamente o que sean inadecuados para las superficies a las que han sido aplicados; problemas de salud originados de una falta de ventilación al trabajar en espacios confinados; o fallo del equipo debido a una limpieza inadecuada de los componentes después del uso. Si existe alguna duda, haga una prueba primero en una zona pequeña y poco notoria. Lea siempre las instrucciones del fabricante de la pintura en primer lugar. Ni nuestra garantía ni esta declaración afectan sus derechos estatutarios.

N.º de registro en Gran Bretaña: 2.106,529

N.º de registro en Alemania: 401 07 145.6

N.º de registro en Benelux: 794 76 - 01

N.º de registro en Estados Unidos: D468,752S

Copyright y derechos de diseño reservados © 2008

### GARANTÍA

Este producto está garantizado durante un periodo de 24 meses contra materiales defectuosos o defectos de fabricación. No se garantiza si se hace un uso industrial o se alquila. La garantía no afecta sus derechos estatutarios. Earlex Inc. no se responsabilizará del uso de este producto si se usa para propósitos diferentes a los detallados en las presentes instrucciones.

Si necesita ayuda, contacte con nuestro servicio de atención al cliente en el Tel. 704 827 7889 Fax: 704 827 7849  
Servicio de atención al cliente: Línea gratuita de atención al cliente 888-783-2612 Sitio Web: [www.earlex.com](http://www.earlex.com)



Earlex Inc, 8261 Hwy 73, Suite F, Stanley, N.C. 28164, USA

© Earlex Inc. 2008

L0553 04/08